

ЦВЕТНОЙ МОНИТОР ВИДЕО ДОМОФОНА

ИНСТРУКЦИЯ ПО ЭКСПЛУАТАЦИИ

Violet



* Спасибо за приобретение нашей продукции.

*Пожалуйста, внимательно прочитайте инструкцию по эксплуатации (особенно, часть, касающуюся техники безопасности) перед использованием изделия, точно соблюдайте правила эксплуатации изделия.

*Производитель не несет ответственности за любой вред, нанесенный вследствие неправильного использования изделия.

Оглавление

1. Наименование и назначение составных частей устройства.....	3
1.1 Передняя панель	3
1.2 Задняя панель	4
2. Особенности и функции	5
2.1 Особенности.....	5
2.2 Основные функции.....	5
3. Комплектация	6
4. Схема подключения устройства.....	7
4.1 Компоновка системы	7
4.2 Электрическая схема.....	8
5. Установка	10
5.1 Место установки	10
5.2 Подключение проводов и установка монитора	10
6. Описание операций.....	12
6.1 Основной экран.....	12
6.2 Вызов от посетителя.....	13
6.3 Функция просмотра	14
6.4 Мультимедиа.....	15
6.4.1. Хранение изображений и видео	15
6.4.2. Воспроизведение изображений и видео.....	15
6.4.3. Функция голосовой почты.....	16
6.4.4. Функция фоторамки.....	18
6.5 Функция двусторонней связи	19
6.6 Меню настроек	19
7. Характеристики	22
Приложение I:	23

Предупреждения и предостережения

Для предотвращения опасных ситуаций и нанесения вреда имуществу, пожалуйста, убедитесь в том, что соблюдены все инструкции.

	Предупреждение: Возможно получение серьезных увечий!
	Не разбирайте, не устанавливайте и не ремонтируйте устройство самостоятельно
	Не размещайте устройство вблизи мест с повышенной температурой и влажностью
	Не прилагайте излишних усилий для сгибания кабеля, не ставьте на устройство тяжелые предметы
	При очистке внешних частей устройства не используйте растворители и химически агрессивные жидкости
	Во время работы не подключайте к другим устройствам.
	Во избежание поломок и удара электрическим током очищайте прибор при помощи сухой мягкой ткани
	При появлении дыма, запаха гари или открытого огня, немедленно отключите устройство от сети и свяжитесь с сервисным центром.
	
	Предостережение: Возможно получение травм и нанесение урона имуществу
	Избегайте попадания внутрь устройства посторонних предметов, насекомых и жидкостей.
	Избегайте попадания на устройство прямых солнечных лучей, а также нагревания прибора во время установки.
	Устанавливайте устройства на плоскую и устойчивую поверхность
	Извлеките вилку из розетки, если устройство не используется длительное время
	Не извлекайте карту памяти во время записи, это приведет к потере информации

1. Наименование и назначение составных частей устройства

1.1 Передняя панель



№	Наименование	Назначение
1	Выключатель питания	
2	Микрофон	
3	Дисплей	10.1 дюймовый цветной сенсорный экран
4	Разъем для SD карты	Разъем для микро-SD карты
5	Индикатор питания	

1.2 Задняя панель

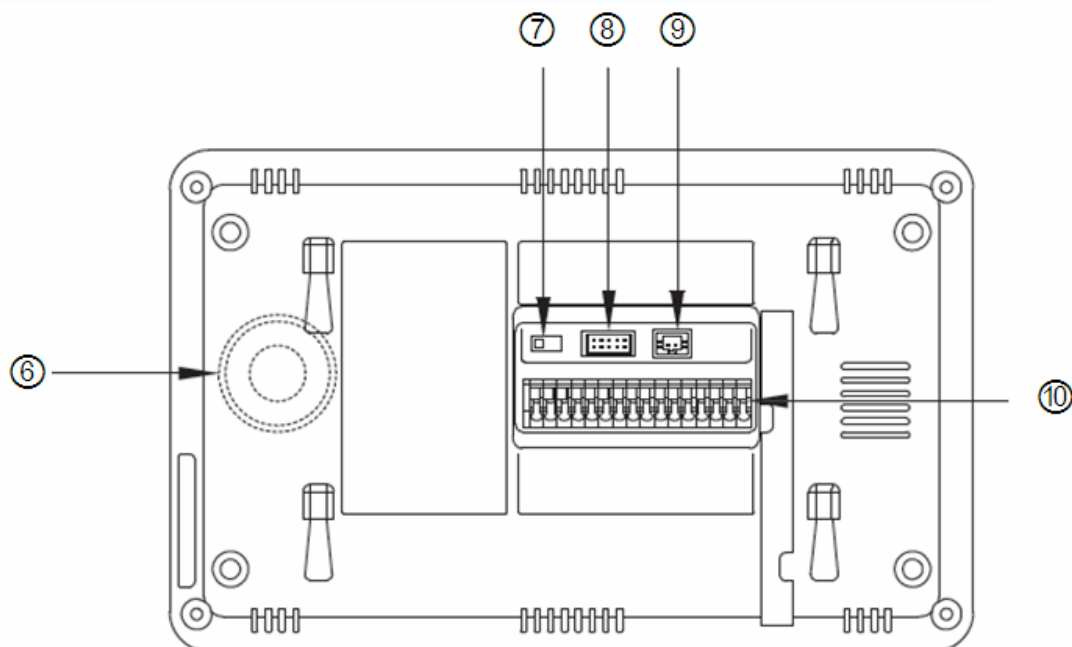

№	Наименование	Назначение
6	Динамик	Динамик для режима Handsfree
7	Переключатель 75Ω	Согласование сопротивления для видеосигнала
8	Видео вход/выход	Интерфейсы CCTV1 / CCTV2 / CCTV3 / CCTV4 / Видео выхода (2 провода с полярностью)
9	Питание DC	14.5В DC
10	Интерфейс соединения	Интерфейс для соединения вызывной панели 1 / вызывной панели 2 / дополнительных мониторов

2. Особенности и функции

2.1 Особенности

- Цветной сенсорный 10.1” дисплей, разрешение: 1024*600
- Пользовательский интерфейс в стиле Apple
- Возможности подключения: 2 вызывных панели, 4 камеры видеонаблюдения, 3 дополнительных монитора и 1 видео выход
- Встроенная память: 100 кадров
- Возможность сохранения на SD карту: 1024 изображений, 128 видео-аудио клипов. Карта: micro SD, класс – 10, объём 8 ГБ (максимум 32ГБ).
- 16 мелодий для каждой вызывной панели
- Детектор движения (один канал), запись AVI 252x288
- Голосовые сообщения для семьи и посетителей
- Поддержка адресной системы интеркома и общего вызова
- Поддержка режима цифровой фоторамки. Фото JPEG 720x576

2.2 Основные функции

- Режим просмотра и разговор с посетителями
- Дистанционное открывание двери
- Источник питания: AC 100-240В, DC 14,5В (отдельный вход).
- Поддержка языков: русский, английский
- Функция “Не беспокоить”
- Режим отображения даты и времени
- Накладной монтаж

3. Комплектация



Монитор



Кронштейн

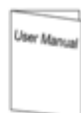

Инструкция



Кабель для 4-х камер
и 1 видео выход



M4X35мм
Шурупы



Ф8X35мм
Пластиковые дюбеля



Кабель для блока
питания

4. Схема подключения устройства

4.1 Компоновка системы

Имеется два способа подключения камер видеонаблюдения.

❖ Способ 1

К каждому монитору подключаются свои видеокамеры, каждый монитор может контролировать только подключенные к нему видеокамеры. Не более 4-х мониторов в системе.

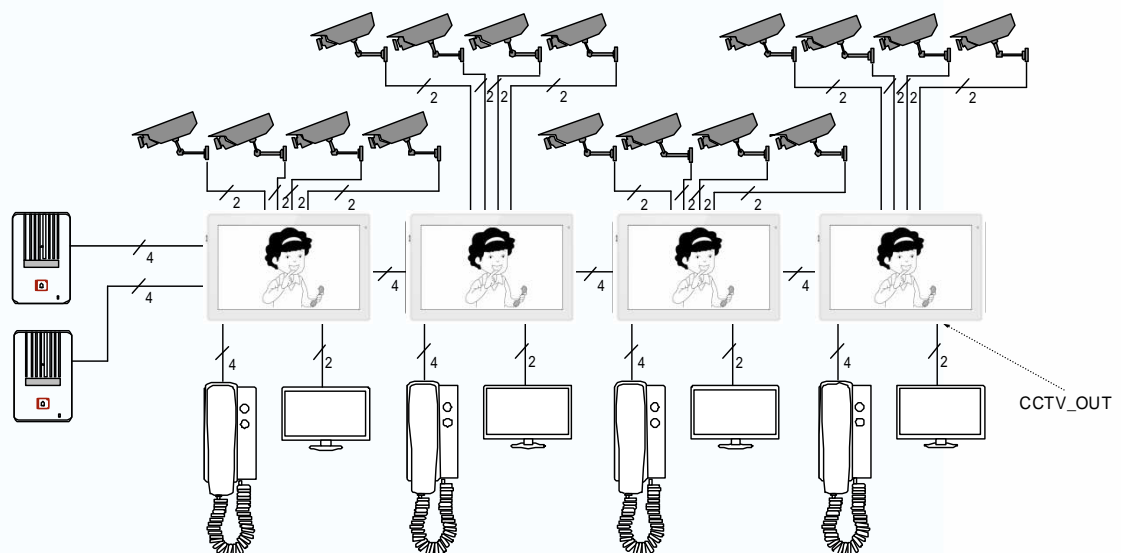

❖ Способ 2

Видеокамеры подключаются только к основному монитору, на дополнительные мониторы видео передается от основного монитора. На дополнительных мониторах можно просматривать изображения видеокамер только через основной монитор. В конкретный момент времени изображения от видеокамер можно просматривать только на одном мониторе.

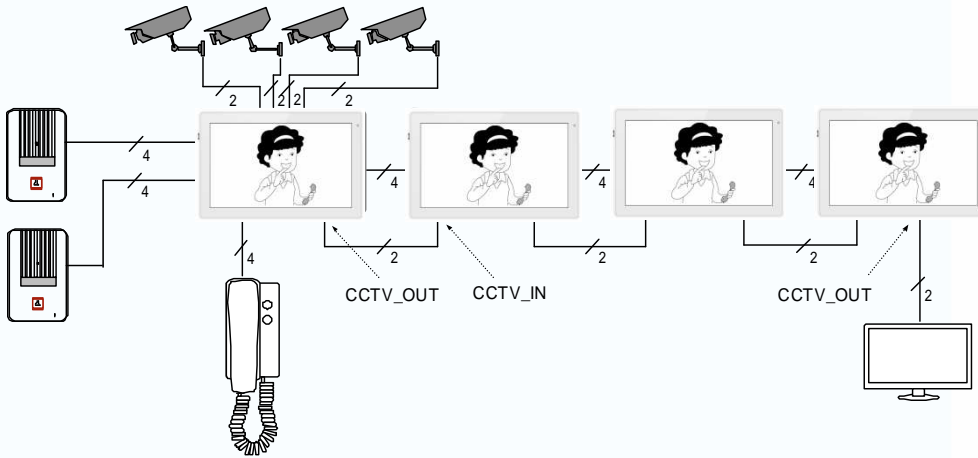

4.2 Электрическая схема

Пожалуйста, при подключении соблюдайте полярность.

- ❖ Схема подключения с одним монитором

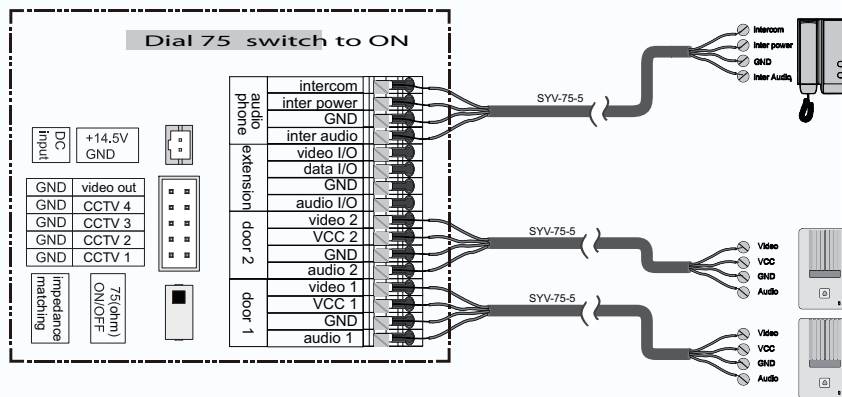

- ❖ Схема подключения с основным монитором и дополнительными мониторами

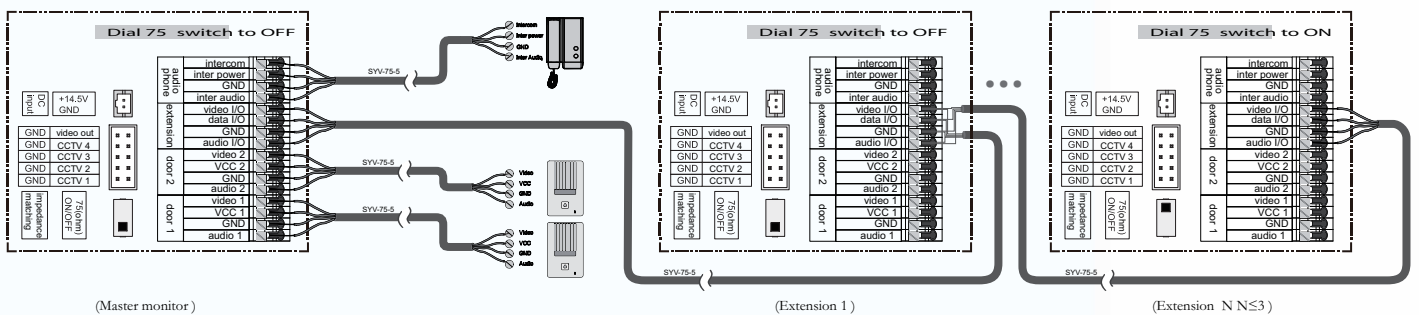

(Master monitor)

(Extension 1)

(Extension N N≤3)

❖ Способ подключения видеокамер 1

К каждому монитору подключаются свои видеокамеры, на каждом мониторе можно просматривать только подключенные к нему видеокамеры.

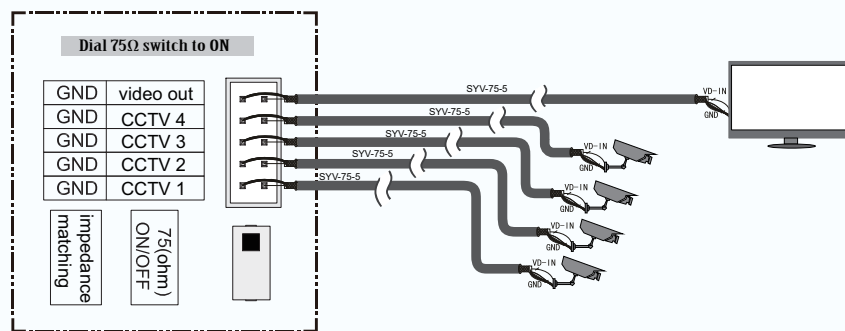

❖ Режим подключения видеокамер 2

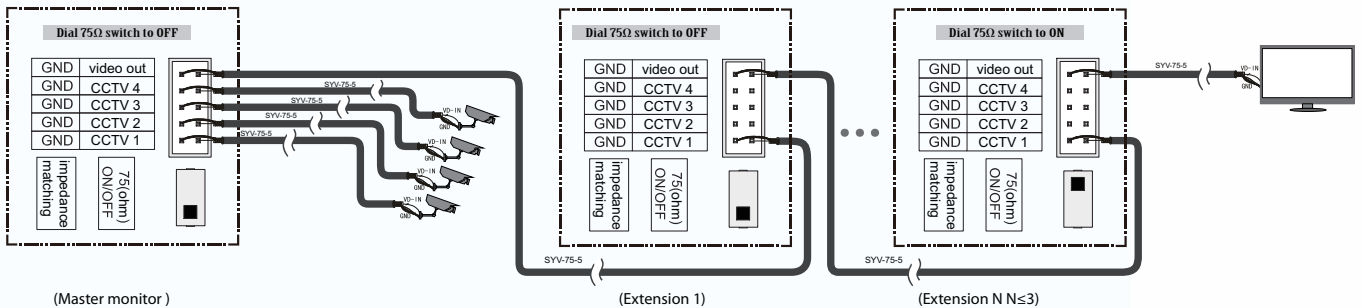

Видеокамеры подключаются только к основному монитору, на дополнительные мониторы видео передается от основного монитора. На дополнительных мониторах можно просматривать изображения видеокамер только через основной монитор. В конкретный момент времени изображения от видеокамер можно просматривать только на одном мониторе.

5. Установка

5.1 Место установки

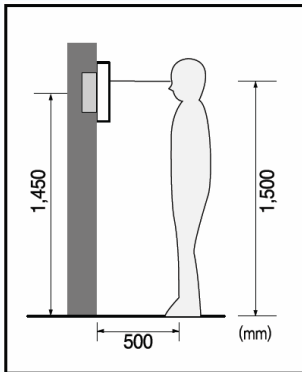

◆ Место установки монитора

Стандартная высота установки монитора около 1500 мм, когда центр экрана находится на уровне глаз. В данном случае центр металлического настенного кронштейна будет находиться на расстоянии около 1450 мм от пола.

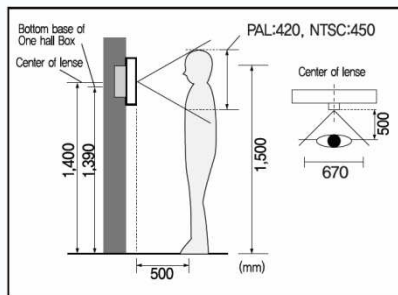

◆ Место установки камеры

Стандартная высота установки камеры - когда объектив видеокамеры находится на расстоянии около 1400 мм от пола. В этом случае центр вызывной панели находится на расстоянии около 1390 мм от пола.

5.2 Подключение проводов и установка монитора

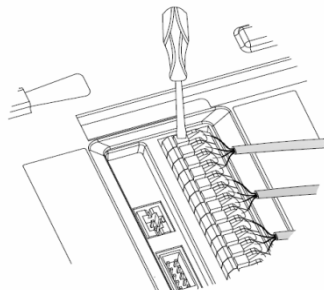

- 1) Нажмите на фиксатор провода отверткой.
- 2) Вставьте провод в отверстие снизу.
- 3) Отпустите отвертку.
- 4) Проверьте надежность зажима провода.

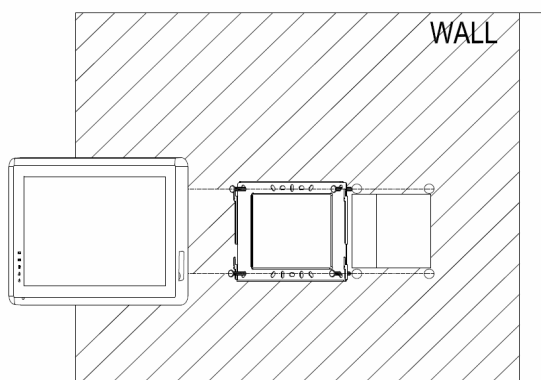

- 5) Снимите настенный кронштейн с задней части монитора.
- 6) Установите кронштейн на стене.
- 7) Вставьте провода в гнезда на задней панели монитора, руководствуясь схемой подключения.
- 8) Установите монитор на настенный кронштейн и зафиксируйте его.
- 9) Подключите источник питания к монитору, включите питание.









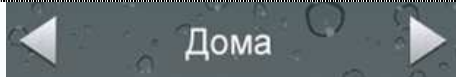
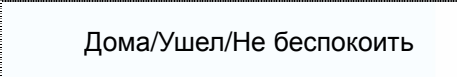

6. Описание операций

6.1 Основной экран

Каждая функция вызывается при нажатии на соответствующий значок основного экрана.



❖ Назначение значков:

			
	Выбор вызывных панелей		Выбор камер
	Вход в меню записи видео		Вход в меню фото
	Вход в меню голосовой почты		Вход в меню фоторамки
	Вход в меню интеркома		Вход в меню вызова
	Вход в меню настроек		Выключить экран

В режиме **[Ушел]**, когда вызывная панель звонит, монитор будет воспроизводить голосовое сообщение для посетителя, если в SD карте записано сообщение и включено голосовое сообщение для посетителей на странице **[Настройка]**. В режиме **[Не беспокоить]** когда вызывная панель звонит, монитор не выдает сигналов вызова.

Замечания:

- ◆ Настройку голосовой почты, см. в разделе 6.6.
- ◆ Эта модель не поддерживает функции телефона.

6.2 Вызов от посетителя

Посетитель нажимает на кнопку **[Вызов]**, монитор выдает звуковой сигнал, на экране появляется номер вызывной панели с изображением посетителя (длительность отображения 90 с).



❖ Назначение значков:

	Вернуться на главный экран		Поговорить с посетителем
	Выключить экран, отклонить вызов		Записать видео
	Записать текущее изображение		Настроить параметры дисплея
	Пересылать вызов вручную на другой монитор		Открыть дверь
	Переключиться на другую вызывную панель или камеру		

Нажмите **[Разговор]** для разговора с посетителем, нажмите **[Разговор]** ещё раз для завершения разговора.

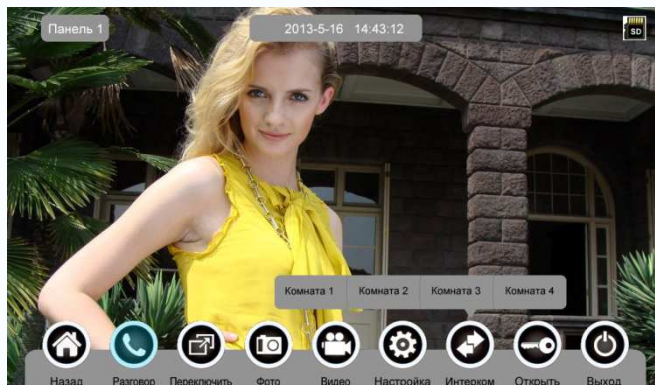

Во время разговора с посетителем:

- нажмите **[Переключить]** для просмотра другой вызывной панели или камеры, текущий разговор будет прерван.
- нажмите **[Фото]** для записи изображения.
- нажмите **[Видео]** для записи видео клипа.
- нажмите **[Настройка]** для регулировки громкости, яркости, цвета и контраста.



- нажмите **[Интерком]** для перевода вызова на другие дополнительные мониторы.
- нажмите **[Открыть]** для открывания замка двери.
- нажмите **[Выход]** или **[Назад]**, текущий разговор будет прерван.

6.3 Функция просмотра

При нажатии на значок **[Панель 1]/[Панель 2]** или **[Камера 1]/ [Камера 2]/ [Камера 3]/ [Камера 4]** в основном экране, монитор перейдет в режим просмотра, на экране появится изображение от соответствующей вызывной панели или камеры.

Замечание: Кнопка **[Интерком]** будет не активна в режиме просмотра.

6.4 Мультимедиа

6.4.1. Хранение изображений и видео

При установке SD карты монитор может записывать изображения и видео, без SD карты монитор может записывать только изображения.

Возможности записи на SD карту: 1024 изображения и 128 видео клипов.

Встроенная память: 100 изображений

Когда SD карта заполнена, новые изображения или видео будут автоматически записываться на место старых изображений или видео.

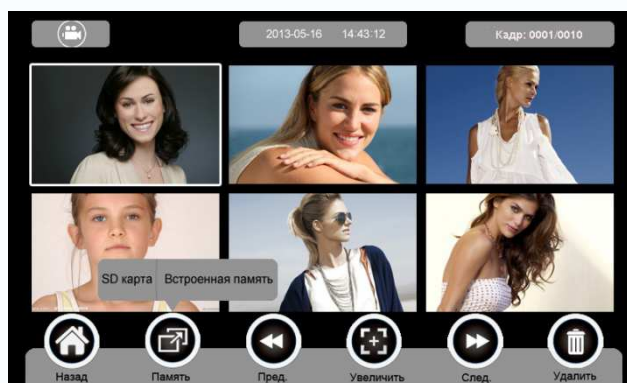

6.4.2. Воспроизведение изображений и видео

Нажмите на значок **[Фото]** или **[Видео]** в основном экране для воспроизведения записанных ранее изображений и видео клипов. На экране отображается страница с 6 изображениями/видео. Выбранное изображение или видео помечается рамкой.



❖ Назначение значков:

	Вернуться на главный экран		Переход между SD картой и встроенной памятью
	Показать предыдущую страницу		Цифровое увеличение или уменьшение изображений и видео
	Показать следующую страницу		
	Удалить выбранное изображение/видео		

Нажмите на значок  или , расположенные на верхнем левом углу для перехода в режим просмотра изображений/видео.

◆ Режим просмотра изображений

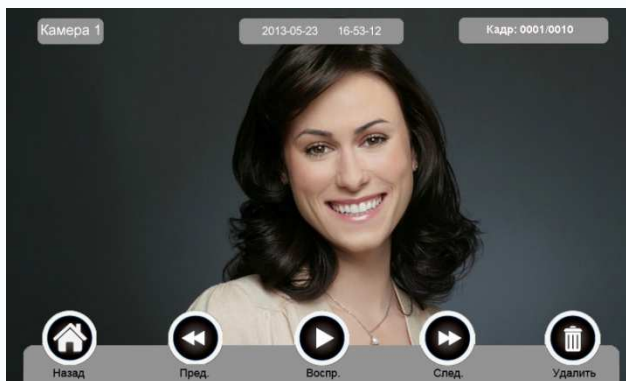

◆ Режим просмотра видео

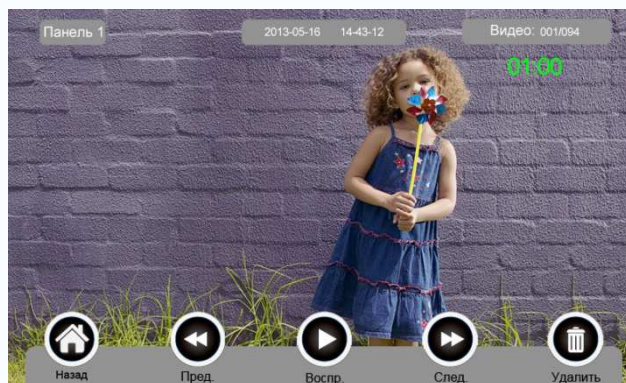

6.4.3. Функция голосовой почты

❖ **Запись голосовой почты**

Нажмите на значок **[Голосовая почта]** в основном экране для записи звукового сообщения.

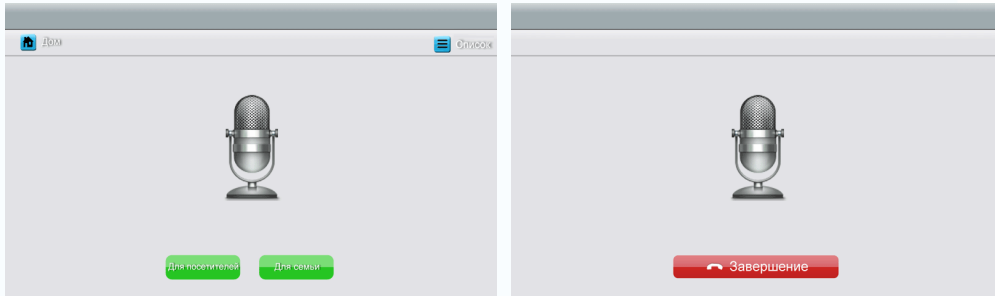

❖ Назначение значков:

	Вернуться на главный экран		[Список]: прослушать голосовое сообщение
	Оставить голосовое сообщение для семьи		Оставить голосовое сообщение для посетителей

Нажмите на значок [Для семьи]/[Для посетителей], войдите на страницу записи для записи голосового сообщения. Поддерживаются сообщения длительностью до 30 секунд.



❖ Прослушивание голосовой почты

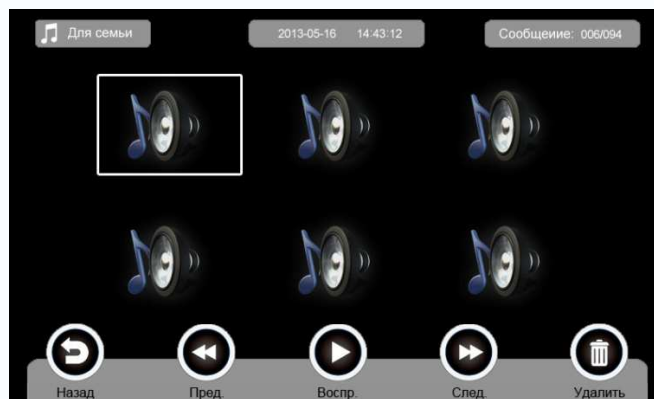

Нажмите на значок  [Список] для прослушивания записей.



❖ Назначение значков:

	Вернуться на главный экран		Воспроизвести предыдущую запись
---	----------------------------	---	---------------------------------

	Воспроизвести		Воспроизвести следующую запись
	Удалить		

 Для семьи  Для посетителей : Переход между списками сообщений для семьи и посетителей.

Замечания:



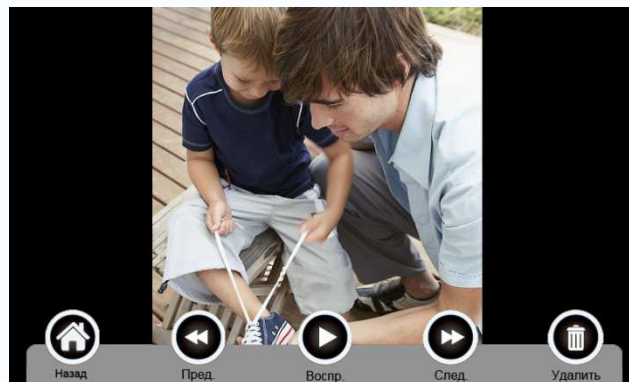

- ◆ Устройство поддерживает до 32 сообщений для семьи и до 2 сообщений для посетителей. Когда SD карта заполнена, новые записи будет автоматически записываться на место старых записей.
- ◆ Эта функция доступна только при установленной SD карте.

6.4.4. Функция фоторамки

Нажмите на значок **[Фоторамка]** в основном экране, монитор начнет автоматически воспроизводить фото в режиме слайд-шоу (одно за другим).



❖ **Назначение значков:**

	Вернуться на главный экран		Удалить
	Показать		Показать следующее фото
	Показать предыдущее фото		

Настройки фоторамки см. в разделе 6.6.

Внимание: Только фотографии определенного формата могут отображаться в режиме фоторамки. Форматирование фотографий см. в приложении I.

6.5 Функция двусторонней связи

После нажатия на значок **[Интерком]** выберите монитор, который хотите вызвать, затем нажмите на кнопку **[Вызов]**, вы сможете говорить с соответствующим монитором.

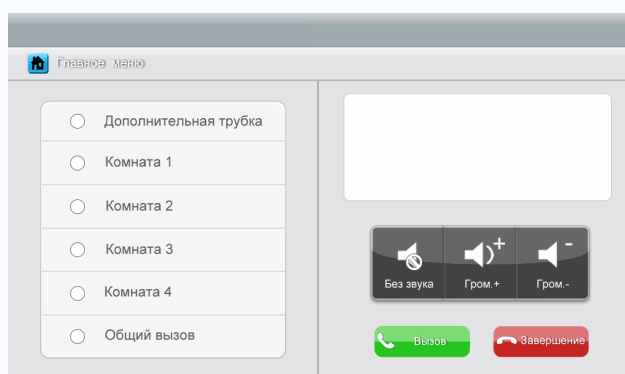

❖ Назначение значков:

[Дополнительная трубка]	Вызов на аудио трубку
[Комната 1]	Вызов на монитор комнаты 1
[Комната 2]	Вызов на монитор комнаты 2
[Комната 3]	Вызов на монитор комнаты 3
[Комната 4]	Вызов на монитор комнаты 4
[Общий вызов]	Вызов на все мониторы



: В меню **[Интерком]** вы можете активировать/деактивировать функцию **[Без звука]** и регулировать громкость.

Установки адресов мониторов см. в разделе **[Настройка] → [Интерком]**.

6.6 Меню настроек

При нажатии на значок **[Настройка]**, вы можете войти на страницу настроек.

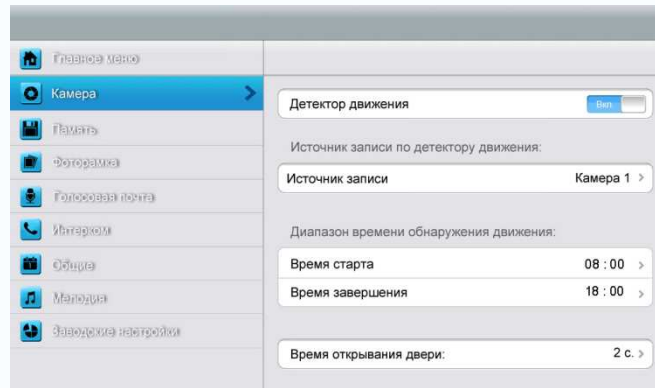

❖ Назначение значков:

	Вернуться на главный экран		Войти в меню настройки камер
	Войти в меню настройки памяти		Войти в меню настройки фоторамки
	Войти в меню настройки голосовой почты		Войти в меню настройки двусторонней связи
	Войти в меню общих настроек		Войти в меню настройки мелодий
	Восстановить заводские настройки		

В меню настройки **[Камера]** Вы можете включить/выключить детектор движения, установить источник записи по детектору движения, настроить время начала и завершения работы детектора движения и время открывания двери.

Замечания:

- ◆ Только для основного монитора можно включить функцию детектора движения, если в него установлена SD карта.
- ◆ Функция детектора движения работает в режиме ожидания.
- ◆ Как только обнаружено движение, автоматически записывается видео клип длительностью 15с.
- ◆ Функция детектора движения действует в течение заданного времени.

В меню настройки **[Память]** Вы можете включить/выключить функцию **[Автоматическая запись]**, выбрать режим записи: фотографии или видео, скопировать/удалить фотографии или видео, а также отформатировать SD карту. Если функция **[Автоматическая запись]** включена, монитор будет автоматически записывать фото или видео при наличии вызова от вызывной панели.

В меню настройки **[Фоторамка]** Вы можете включить режим фоторамки,

установить время работы фоторамки и режим воспроизведения фоторамки.

В меню настройки **[Голосовая почта]** Вы можете выбрать сообщение для воспроизведения в режиме **[Вне дома] (ушел)**.

Для установки адреса интеркома основной монитор устанавливается как **«Комната 1»**, дополнительные мониторы устанавливаются как **«Комната 2»**, **«Комната 3»**, **«Комната 4»** последовательно.

Замечание: Адрес дополнительных мониторов не должен повторяться.

В меню настройки **[Общие]** Вы можете установить дату и время, выбрать язык и режим подключения к видеокамерам. Опция по умолчанию – Режим 1.

Замечание: Режим (способ) подключения к видеокамерам каждого монитора должен быть одинаковым. Как только режим подключения к видеокамерам основного монитора изменяется, режим подключения к видеокамерам дополнительных мониторов тоже автоматически изменится.

В меню настройки **[Мелодия]** Вы можете установить звук нажатия кнопок, мелодию звонка и время звонка. Всего имеется 16 мелодий для сигнала вызова.

В меню **[Заводские настройки]** Вы можете восстановить все настройки на заводские установки, кроме даты, времени и адреса интеркома.

7. Характеристики

Параметр	Значение
Источник питания	AC 100V ~ 240V ,50Hz/60Hz или DC 14.5V/1A
Максимальное потребление энергии	Не более: 12Вт, Режим ожидания: 5Вт
TFT LCD	10.1 дюйма TFT LCD
Разрешение LCD	1024 x 600
Соединение с вызывной панелью	Два 4-х проводных канала
Соединение с CCTV камерами	Четыре 2-х проводных видеовхода
Соединение с доп-монитором	Три доп. монитора (макс.) 4 провода
Соединение с аудиотрубкой	Одна 4-х проводная аудиотрубка
Выход видео	Один 2-х проводный видеовыход
Память	Micro SD карта, класс 10, 8ГБ (максимум 32ГБ): макс.: 1024 изображения, 128 видео, Встроенная память: макс. 100 изображений,
Габариты	274 x 170 x 28.5 мм (ШxВxГ)

Приложение I:

КАК ОТФОРМАТИРОВАТЬ ФОТОГРАФИИ ДЛЯ ФОТОРАМКИ?

Программа ASPhotoManager предназначена для сохранения фотографий в специальных форматах.

1. Дважды нажмите  image converter PhotoManager.rc2..., вы войдете в окно преобразования фотографий.

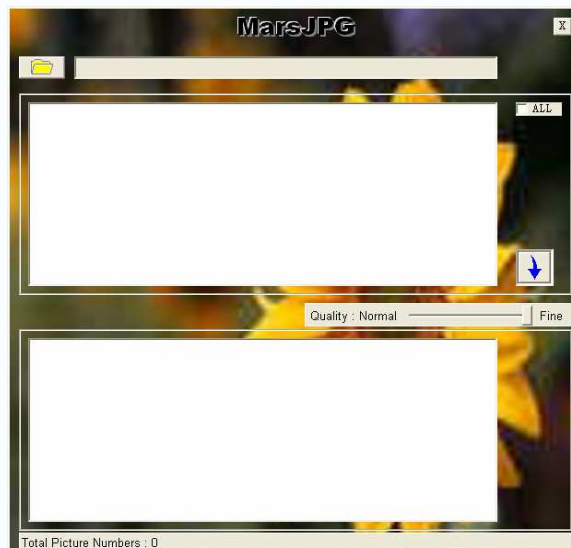

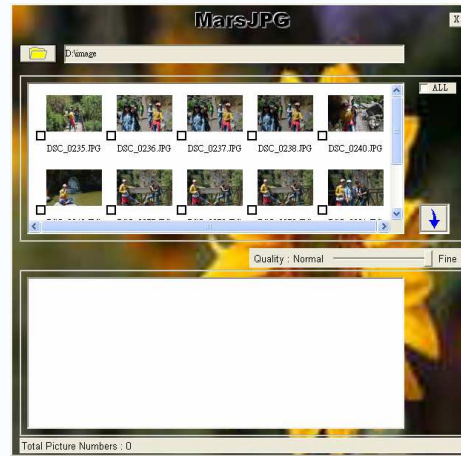
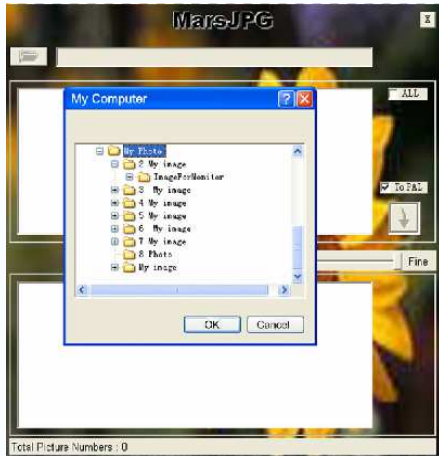

2. Нажмите  в левом верхнем углу, выберите папку, где хранятся фотографии, которые хотите отформатировать. Фотографии автоматически загрузятся в приложение для преобразования.

Замечание: Программа преобразовывает только фотографии форматов JPG/GIF/BMP, не форматов PNG/PSD.

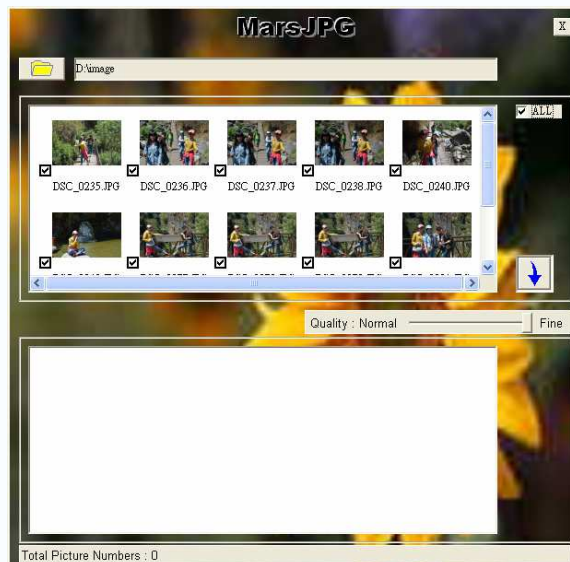

3. Выберите фотографии, для преобразования.



4. Нажмите  для преобразования. Система автоматически создает папку «MarsJPG» в выбранной папке, где хранятся фотографии. Нажмите ОК, все выбранные фотографии будут преобразованы и сохранены в этой папке.

5. Переименуйте папку в «PHOTO» и скопируйте её в корневой каталог вашей SD карты. Вставьте SD карту в монитор, и можете использовать функцию фоторамки.